



◀和田町長が式辞

広報

おくり

世かよいあう幸の島:みんなの



2007
September
No.474

成人者全員と来賓代表者で記念撮影

成人式



▼34名の新成人者が参列



34名参加で真夏の成人式!

平成19年度の「奥尻町成人式」が8月12日に開催され、34名の新成人者が参加し、故郷で20歳の門出を祝い合いました。

この真夏の成人式は、就職や進学などで町外へ出ている若者たちが、お盆休みなどで帰省することが多いこの時期に合わせて毎年実施しているもので、参加者たちは真夏の故郷で大人の仲間入りを果たしました。

【詳しい内容については、9ページの「まちの話題あれこれ」欄で掲載しています】

意識を!!



災害が起こったとき、あなたの家の中で倒壊したり、危険と考えられるもの、近所に洪水やがけ崩れ、倒壊の恐れ、避難の妨げになるなどの危険性はありませんか？

家の周りや近所を見回して危険な箇所がないか、日ごろからきちんとチェックしておくとともに、いざというときの避難場所や避難経路はどこかなど、町内会や奥尻町役場（防災担当）総務課情報サービス係）などに問い合わせ確認しておきましょう。いざというときに危険を回避したり、避難するのは自分自身のとっさの判断や行動で、何もしなくても行政がしてくれる、誰かがしてくれるという甘い考えは禁物です。「自分の生命・財産は自分



いざというときに備えて、家族や地域、職場などで話し合ったり防災対策を講じておくなど、日ごろからの心構えが大切です。また、それぞれの地域には町で指定された避難場所があるので、実際に家から歩いてみて、場所と道筋などを確認しておくことも必要です。



高齢者や子ども、病人、体の不自由な方がいる場合は、いざとなったらどう対処するか、どのように避難するか、一家の大黒柱であるお父さんがいなくなった場合はどうか、連絡方法はどうか、十分に話し合いを持つことが大切です。

危険箇所をチェック

9月1日は「防災の日」：台風、地震、津波、大雨、強風、大雪などの自然界がもたらす災害は、いつ、どこで、どのくらい規模で起こるか誰も予想が付きません。とくに私たちは、平成5年に「北海道南西沖地震」という大災害を体験し、尊い命と財産を一瞬で失いました。災害に対する知識や備えは、いくらあっても決して十分とはいえません。また、どんなに防災対策を万全にしようと、どんなに便利な社会になろうとも、大昔から繰り返される自然の猛威に逆らったり、防いだりすることはできません。でも、個人レベルで被害を最小限に抑えたり、身近な範囲での防災は可能ですので、日ごろから各家庭で「防災」について十分に話し合い、万全の備えをするなど、常に「防災」についての意識を高めておくことが大切です。

話し合うことが大切

「守る」ということが防災の基本ですので、みなさん一人ひとりが自主的に防災の意識を持ち、意識を高めることが最も重要なことなのです。なお、自宅周辺では、窓や屋根、外壁、側溝、門扉、柵、擁壁なども点検し、倒れていたり壊れているなどがあつた

場合は、早めに修理しておきましょう。

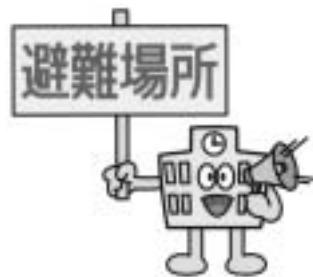

「防災」の



正確な情報の確認を

台風が近づいているときや

大雨、雷、強風、大雪、津波

などの恐れがあるときは、テレビやラジオ、防災行政無線放送などの気象情報をいち早くキャッチし、注意報や警報などに十分注意・警戒しましょう。

情報では、雨量や降水確率、

風の強度、津波、雷、土砂崩れ、高潮など、さまざまな予測や危険性が提供されたり、家屋などに危険が迫った場合には町から避難勧告などが指示されることがありますので、

情報を正確に確認することが大切です。

なお、危険性が身近に迫ったり、緊急を要する場合には各自の判断による自主避難や自主対応は大切なことですが、



誤った情報やうわさ話、防災知識がない勝手な判断、無謀な個人行動などは、かえってパニックや命取りになる場合

日ごろからの備えを



いつ、どこで、どのくらい規模で起こるか分からないさまざまな災害には、いつ起こっても対処できるように、前もって日ごろから備えをしておくことが重要です。

例えば、いざというときにすぐ持ち出せる「非常持ち出し袋」は、各家庭にすでに配布してありますので、中身を定期的にチェックして入れ替えたり、不足なものは補充しておきましょう。

もありますので、正確な情報をきちんと確認した上で、落ち着いて的確な対処や行動をするよう心がけましょう。

また「防災ヘルメット」もすぐに持ち出せる場所に保管したり、貴重品をいつでも持ち出せるようにしたり、停電時に備えて懐中電灯を用意したり、雨具や非常食、水、衣類、携帯ラジオ、救急用品など……備えは考えればいくらでもあるのです。

さらには、集合場所や避難経路、対処法、緊急連絡先等を確認しておくなど、家族で一つ一つ確認し合いながら、事前に準備しておく心構えがとても大切です。





外出先で地震発生!!

地震の発生が多いことから「地震大国」といわれる日本では、いつ、どこで地震に遭

うかわかりません。とくに奥尻町は、平成5年の「北海道南西沖地震」で、震度6強の烈震以上（推定）を体験していますが、もしもまた外出先で地震が発生したら、奥尻町以外に出かけているときに地震に遭ったら、あ

なたはとっさに対処できませんか？
外出先で地震に遭った場合にどうするか、現時点で考えられる最適な対処法をご紹介しますので、このことについても家族で話し合っておくことが大切です。

街中を歩いているときに

① 落下物から頭を守る

窓ガラスや瓦、看板などの落下物が危険です。

また、都会では、ビルの倒壊や外壁の落下などの危険性もありますので、建物には近づかず、手荷物などで頭を守ってください。

建物から離れ、指定された避難場所や見通しのよい広場などへ避難しましょう。

広い道路があれば、自動車や落下物に気をつけながら道路の中央に寄りましょう。また、ビル内に逃げ込む場



合は、新しく丈夫そうなビルに入り、入口付近で様子を見ましょう。

大きな建物にいるときに

② 塀や壁のそばから離れる
ブロック塀や石壁、電柱、樹木、自動販売機などは崩れたり、倒れたりする危険があります。

③ 緊急避難する場所は

① 落下や転倒物から身を守る
デパートなどの大きな建物の中にいるときは、落下物や

転倒物の危険がいっぱいです。家電製品や大きな家具などの下敷きにならないよう、安

全な場所に移動しましょう。また、ガラス製品や瀬戸物、照明器具、鏡の近くも危険で

すので、柱や壁ぎわに身を寄せ、衣類や荷物で頭を守りましょう。

車を運転しているときに

① 急ブレーキをかけない

急ブレーキは、事故を引き起こす原因になります。

車を離れるときは窓を閉め、キーをつけたままにしておきましょう。

ハンドルをしっかりと握り、徐々に速度を落として止めましょう。

② 左に寄せて停める

緊急車が通れるように道路の真ん中は空けて停車します。

③ キーをつけたままで

揺れがおさまるまでは車外に出ず、ラジオで正確な情報



電車に乗っているときに

① 頭部を守り、姿勢を低く

網棚の荷物の落下や窓ガラスの割れが危険ですので、かばんなどで頭部を守ってください。

う。

② あわてて外にでない

電車が止まっても、あわてて外に出ると危険です。乗務員の指示に従って行動しましょう。

立っている方はつり革や手すりをしっかりつかまりましょ

海辺で
地震発生
!!

揺れを感じたら→すぐに高い所に避難を

日本は有数の「地震大国」で、同時に「津波被害」が非常に多い国でもあります。とくに奥尻町は、平成5年の「北海道南西沖地震」の際

に、最大で23.3メートル(学者によっては29.31メートル)もの巨大津波を体験していましたが、地震とともに、いつでもどこで、どのくらいの規模で津波が発生するかわからず、その可能性は海岸沿いの全国すべての地域にあり、奥尻町

にも一度来たからといって、もう二度と来ないという確証はどこにもないのです。津波被害に遭わない有効な手段はありませんが、考えられる最適な対処法についても家族で話し合っておくことが大切です。



用ラジオなどを留意し、あらかじめ避難路や避難場所の確認をしておくことが大切です。周囲に避難できる高台があれば、鉄筋コンクリートビルの上階に逃げ込むことも有効です。

海底で大きな地震が起きた場合、津波が海岸に押し寄せ

の犠牲者や大きな被害を受けました。

の距離や地形などによって異なりますが、とくに震源からの距離がもっと短ければ、5分以内でも津波が押し寄せることが考えられます。

「地震＝津波」と考えよ

ることがありますが、奥尻島を襲った平成5年の巨大津波は、青苗地区では地震発生から約5分後に、稲穂地区では約3分後に第1波が来襲したものとみられています。

地震発生後の数分間で、いかにすばやく安全な場所に避難できるかどうかで、生死を分けることになったのです。この驚異的な津波の速さは地震の規模、種類、震源から

地震の揺れを感じた場合は「地震があったら津波が来る」、つまり「地震＝津波」と考え、すぐに少しでも高い場所に避難することが一番大切なことなのです。

海辺で揺れを感じたら

奥尻町では、あの大地震や大津波を体験したのは初めてで、まして地震発生から約3〜5分後という驚異的な来襲の速さによって、考える時間、避難する時間さえなく、多く

海水浴や磯遊び、キャンプ、魚釣りなど、海の近くで地震

を感じたり、津波に関する警報などを耳にしたら、急いで

高台に避難してください。

また、海水浴などに出かける際には、津波警報などをすぐにキャッチできるよう携帯

また、津波が一段と大きくなるV字型やU字型の湾の奥は危険で、さらには、津波は河口から逆流して川岸にも押し寄せるので、川辺での水遊びの際にも油断は禁物です。

津波に対する心得

① 強い地震(震度4程度以上)を感じたとき、また、弱い地震であっても長時間ゆっくりとした揺れを感じたときは、直ちに海岸から離れ、急いで安全な場所に避難する

② 地震を感じなくても、津波警報が発表されたときは、直ちに海岸から離れ、急いで安全な場所に避難する

③ 正しい情報をラジオ、テレビ、防災行政無線放送などを通じて入手する

④ 津波注意報でも、海水浴や魚釣りは危険なので行わない

⑤ 津波は繰り返し襲ってくるので、警報や注意報の解除までは気をゆるめない

高齢者の交通事故防止（運転者編）

1 高齢運転者の事故実態 （平成18年の人身事故データから）

- 1 70歳以上になると免許更新の講習が違うの？
- 2 どうして高齢者になると講習が違うの？

高齢運転者の事故は増えてるの？
 高齢運転者による事故は、10年前と比べると約2倍に増加！
 平成8年 1743件
 平成18年 3446件

高齢運転者の事故の原因は？
 信号無視や一時不停止、左右不確認のうっかりミスが多い。

高齢運転者にはどんな事故が多いの？
 他の年齢層に比べて、交差点での衝突事故、単独事故が多い。
 単独事故は ナント4倍!!

70歳以上は免許更新期間が満了する前に高齢者講習を受講しなければなりません。

加齢に伴う身体機能の変化を自覚して、その上で安全運転技能を身につけてもらうためです。

私も高齢者講習を受けて、高齢運転者標識付けて、安全に走るとするか。

そうですよ、私も横に乗ってますからね。しっかり頼みますよ。

2 交通事故防止のワンポイントアドバイス

- 交差点では、車だけではなく歩行者や自転車にも注意しましょう。
- 一時停止標識のある場所は必ず止まって、左右の安全確認をしましょう。
- 体調が悪い時は、運転を控えましょう。
- 心身の変化により、信号や一時停止場所の発見が遅れがちになるので、適度な休息を入れるなど集中力が切れないようにしましょう。
- 加齢に伴う心身機能の変化を謙虚に自覚し、それに応じた安全な速度や慎重な運転を心がけましょう。
- 路外施設に車を止める際は、前からスタートできるように止めましょう。
 ※前からスタートとは、あらかじめ進路方向を道路に向けて駐車する方法で、後進しないから安全確認しやすくなります。

秋の交通安全運動

9月21日(金)～30日(日)

- 重点**
- ① 高齢者の交通事故防止
 - ② スピードの出し過ぎと飲酒運転の防止
 - ③ 夕暮れ時と夜間の歩行者・自転車乗用中の交通事故防止
 - ④ 後部座席を含むシートベルトとチャイルドシートの正しい着用の徹底

8月の町長の動向

- 6日 フェリー問題に係る打合せ
- 9日 北海道港湾連絡会議／離島在住妊産婦等への財政支援に関する道への要請
- 10日 ㈱東日本海フェリー打合せ（札幌市）
- 12日 成人式・成人の集い（札幌市）
- 21日 臨時町村会（奥尻町開催）
- 23日 檜山管内市町村立病院の運営に関する連絡協議

参議院議員通常選挙

奥尻町の開票結果

前回並み投票率 73.42%

● 参議院議員通常選挙投票結果 ●

	当日有権者数	選挙区選出議員選挙				比例代表選出議員選挙			
		投票者数	棄権者数	投票率	前回投票率	投票者数	棄権者数	投票率	前回投票率
男	1,517人	1,136人	381人	74.88%	72.72%	1,136人	381人	74.88%	72.72%
女	1,500人	1,079人	421人	71.93%	74.19%	1,079人	421人	71.93%	74.19%
計	3,017人	2,215人	802人	73.42%	73.44%	2,215人	802人	73.42%	73.44%

● 参議院議員通常選挙投票区別投票結果 ●

	当日有権者数	投票者数		棄権者数	投票率	前回投票率
		うち期日前投票	うち不在者投票			
第1投票区	106人	99人	16人	7人	93.40%	87.70%
第2投票区	325人	242人	78人	83人	74.46%	77.41%
第3投票区	1,199人	931人	323人	268人	77.65%	79.22%
第4投票区	148人	123人	25人	25人	83.11%	80.75%
第5投票区	105人	74人	7人	31人	70.48%	77.12%
第6投票区	1,098人	718人	68人	380人	65.39%	62.76%
第7投票区	36人	28人	0人	8人	77.78%	80.00%
合計	3,017人	2,215人	517人	67人	73.42%	73.44%

● 選挙区選出選挙 得票結果 ●

無所属	共産党	無所属	自民党	新風	社民党	民主党	無所属	投票者数	2,215人
羽柴秀吉	はたやま和也	多原かおり	だて忠一	千代信人	浅野隆雄	小川勝也	荒川昌之	有効投票	2,083票
96票	68票	271票	936票	36票	19票	645票	12票	無効投票	132票

● 比例代表選出選挙 得票結果 ●

維新	社会	公明	9条	共生	日本	国民	自由	民主	新党	女性	投票者数	2,215人
新	民	党	ネ	新	共	新	民主	党	日	性	有効投票	2,126票
風	主	党	ット	党	産	党	党	党	本	党	無効投票	89票
11票	25票	315票	10票	4票	83票	72票	895,999票	633票	26票	49票		

- ※ いずれの政党名、名簿搭載者にも属さない票数 2票
- ※ 按分の際、切り捨てられた票数 0.001票
- ※ 個人別得票数は省略（詳細は選挙管理委員会事務局（総務課総務係）まで）

「第21回参議院議員通常選挙」が、7月29日の投票日で全国一斉に行われ、即日開票によって奥尻町における開票結果がまとまりました。今回の選挙では、選挙区選出議員選挙と比例代表選出議員選挙とも投票率73・42パーセントで、前回並み（平成16年7月11日選挙の投票率73・44パーセント）となりました。奥尻町における参議院議員通常選挙の投票結果と得票結果は次のとおりです。

★祭収益で図書カード寄贈 …おとこ祭実行委員会

8月9日、おとこ祭実行委員会（代表・玉井 享）から奥尻町教育委員会へ、50,000円分の図書カードの寄贈がありました。

この善意は、7月28日に同実行委員会で開催した「第3回おとこ祭in奥尻島」でのチャリティーイベントや出店での収益金の一部を充てたもので、これまでも福祉団体をはじめ各団体等への寄付活動を行っています。

この催しは、奥尻商工会青年部（部長・玉井 享）とひやま漁協青年部奥尻支部（支部長・田中 靖彦）が主体となって組織する同実行委員会が毎年開催しているもので、今年も約300名の来場者とともに、熱気あふれる盛り上がりを見せていました。

寄贈した玉井代表は、「今後もこのおとこ祭を通じて地域の活性化、振興の一助となっていきたい。今年は各小・中学校の児童や生徒のみなさんのために役立ててほしい」と石島教育長に手渡し、贈呈を受けた石島教育長は「みなさんの温かい善意を児童・生徒の学習環境の向上のために使いたい」と感謝していました。

また、同実行委員会では、「今後も回を重ねながら、盛り上がり、規模を大きくしていきたい。その中で若者のエネルギーな力が柱となって、地域の活動を支えていく意識を高め、最終目的は、ここ数年行われていない夏の夜空を彩る打ち上げ花火を、子どもたちを含め多くの方に見せたい」と、企画の充実とさらなる意気込みをみせていました。



玉井代表(左)から石島教育長(右)へ贈呈



まちの話題あれこれ

▼表彰を受ける辻さん(右)



★辻さんに国土交通大臣表彰 …「海の日」制定の記念式典で

7月16日の「海の日」（7月第3月曜日）制定を記念する式典が、翌17日に函館市の五島軒本店で開かれ、この席上で、東日本海フェリー株式会社の辻 敏春さん（57歳・甲板手・字奥尻）に「国土交通大臣表彰」が贈られました。

辻さんは、昭和46年3月に同社に入社して以来、甲板手として36年間の長きにわたって職務に精励されるとともに、長年の経験と豊富な知識を生かして後輩の指導や育成に努めるなど、極めて業務に熱心で勤勉、誠実な姿勢が高く評賛され、その功績を同社江差支店で推薦、本社で承認、函館運輸支局で審査を経て、このたびの大臣表彰となったものです。

なお、この式典では、国土交通大臣表彰が函館地区で辻さんをはじめ2名が、また、海事業務や港湾の振興発展等に貢献した海事功労者など計52名が表彰されています。

辻さんはこの大臣表彰を手に、今年9月4日に晴れて退職を迎えられました。これまでも平成3年6月に北海道旅客船協会会長表彰、平成15年に北海道運輸局局長表彰なども受賞しています。

おくしり 故郷で20歳の門出祝う

真夏の成人式に34名参加

就職や進学などで町外へ出ている若者たちが、お盆休みなどを利用して帰省することが多いこの時期、毎年恒例の

真夏の「奥尻町成人式」が、8月12日に海洋研修センターで行われました。今年成人を迎えたのは、昭

和62年4月2日から63年4月1日までに生まれた方で、町内在住の該当者33名中24名と町外からの出席者10名の合わ

わが家の ☆アイドル☆



前田 和彦さん（字宮津）の
ま りん
(右)長女 **麻 鈴**ちゃん(5歳)
み い な
(左)次女 **美唯菜**ちゃん(2歳)

～両親からのメッセージ～
毎日沢山の笑顔♡ありがとう！
これからも明るく、元気に成長してね。(パパ・ママより)

せて34名の新成人者が出席し、故郷で20歳の門出を祝い合いました。
式典には来賓25名も参列し和田町長の式辞をはじめ、新村町議会議長と館教育委員会委員長の祝辞に続いて、新成人者全員へ記念品が贈呈されました。
これを受けて新成人者を代表して、福野裕士さん（字青苗）と府金 和さん（字富里）の2人が「成人者誓いの言葉」を、また、小野竜太さん（字米岡）が「交通安全決意宣言」をしました。



その後、出席者全員で記念撮影を行い、「成人の集い・祝賀会」では、久しぶりに再会する同期生や友人とでお互いの近況を語り合ったり、中学・高校時代の話に花を咲かせるなど終始にぎやかな雰囲気の中で、真夏の故郷で大人の仲間入りを果たしていました。

記念品の贈呈



▲小野竜太さんの「交通安全決意宣言」
▲福野裕士さんと府金 和さんの「成人者誓いの言葉」

自賠責保険・共済の有効期限は切れていませんか？

自賠責・共済は、万一の自動車事故の際の基本的な対人賠償を目的として、原動機付自転車を含むすべての自動車に加入が義務づけられています（自動車損害賠償保障法）

四輪車はもちろんですが、とくに、車検制度のない250cc以下のバイク（原動機付自転車・軽二輪自動車）は、有効期限切れやかけ忘れにご注意ください。

なお、自賠責制度の詳細な内容は、<http://www.jibai.jp>でご覧になれます。

万一の交通事故でも
私たちが必ず守ってくれる

それが自賠責制度



交通事故の死者数は年々減少傾向にあるものの、平成18年の事故発生件数は約88万件、死傷者数は8年連続で100万人を超える約110万人と、国民の誰もが交通事故の被害者にも加害者にもなり得る、極めて深刻な状況となっています。

交通事故は、車社会の負の部分であり、被害者にとっても加害者にとっても、悲惨な結果をもたらすものです。

自賠責保険・共済は、すべての自動車の保有者に自動車1台ごとに加入が義務づけられていて、基本的にすべての加害者の賠償責任を担保するとともに、すべての被害者の基本的な賠償を保障する制度であり、被害者の保護を目的

としています。

一人ひとりが、もっと自賠責制度の役割や重要性、保険金や共済金の支払いのしくみなどを十分に理解・認識することがとても大切です。

10月1日から

檜山支庁で全面禁煙

平成15年5月1日から健康増進法が施行され、官公庁など多数の方が利用する施設では、受動喫煙を防止するためには、必要な措置を講ずるよう努力義務が規定されており、また、厚生労働省では「新たな

職場における喫煙対策のためのガイドライン」が、人事院では「職場における喫煙対策に関する指針」が示されていることから、北海道としてもさらなる受動喫煙防止対策の徹底を図ることになりました。

檜山支庁合同庁舎では、来庁者及び職員への受動喫煙による身体への悪影響を防止するため、平成19年10月1日（月）から施設内全面禁煙となりますので、みなさんのご理解とご協力をお願いします。

なお、来庁の際に喫煙した場合、屋外に喫煙指定箇所を設置しますのでご利用ください。

職場でのトラブル解決

職場でのトラブル（解雇、配置転換、賃下げ、いじめなど）で困っていませんか？

北海道労働局の各総合労働相談コーナーでは、こうした労働相談に応じて各種情報を提供するとともに、無料・簡易・迅速な紛争解決システムとして斡旋などのサービスを用意していますので、お気軽にご相談ください。

▼函館総合労働相談コーナー 函館市新川町25番18号、

函館地方合同庁舎・函館労働基準監督署内

☎ 013812311276

※相談時間は午前9時～午後4時30分まで（土・日・祝日・年末年始を除く）

9～10月の2ヵ月間

自動車点検整備推進運動実施中

9月と10月の2ヵ月間は「自動車点検整備推進運動」の強化実施期間です。あなたの車は、あなた自身が責任を持って健康管理しましょう。それが車を使用する私達のルールです。日頃から簡単な「日常点検」と、しっかりした「定期点検」で、愛車にいたわりを持ちましょう。

北海道運輸局函館陸運支局

函館市西桔梗町555-24
 ☎ 0138-49-8864
 FAX 0138-49-1042
<http://www.tenken-seibi.com>

戦後に

海外から引き揚げて
来られた方々へ

税関では、戦後に海外から引き揚げて来られた方々からお預かりした約87万件余りの次のような未返還の保管証券類をお返ししています。

- 終戦後、海外から引き揚げて来られた方々が、上陸地の税関・海運局に預けられた通貨・証券
- 帰国前に樺太（真岡、大泊、豊栄、留多加など）、満州（瀋陽、吉林、撫順、鞍山など）にあった在外公館、日本人自治会に預けられた通貨・証券等にうち、日本に返還されたもの

保管証券類とは……

税関が保管している通貨・証券類には、携帯輸入が禁止された一定額を越えたものについて、上陸港で引揚者から税関が預かった「上陸港扱いの保管物件」と、外地からの引き揚げの際に、在外公館または日本人自治会へ寄託され、最終的に税関に移管された「外地扱いの保管物件」があります。

返還の請求は、本人だけでなく家族の方でも構いませんので、「もしかしたら……」と心当たりのある方は、お気軽に税関へお問い合わせください。

【お問い合わせ先】

函館市税関監視部総括監視官部門
 〒040-8561
 函館市海岸町24番4号、函館港湾合同庁舎
 ☎ 0138-40-4244

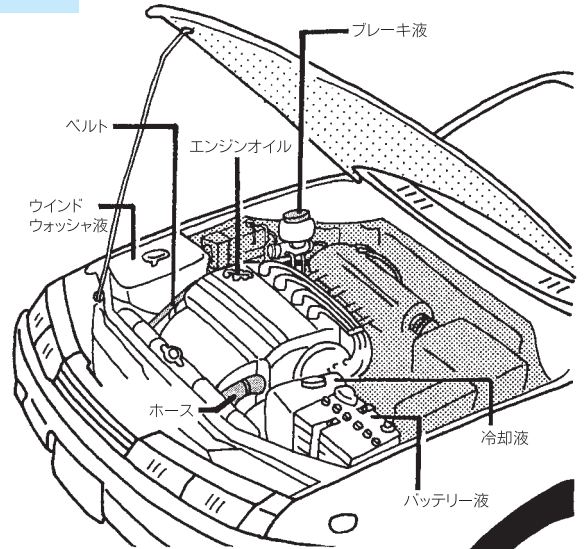

ボンネットを開ける

エンジンルームの中の配置は車種によって異なります。取扱説明書などをよく見て、どこに何があるか把握しておきましょう。

● 液量をチェックする

車に使われているオイルや冷却水などは、使用中に汚れたり量が減ったりするので、こまめなチェックが大切です。ただし、備え付けの整備手帳（メンテナンスノート）などを確認して、その取り扱いに十分に注意してください。

エンジン・オイル

オイルレベルゲージで、液量がF (FULL)とL (LOW)の間にあるかどうか点検。足りなければ補充します。

ブレーキ液

リザーバ・タンクで液面を確認。液面が規定より下がっていても安易に補充せず、整備工場での点検が必要です。

バッテリー液

バッテリーは槽の液面を確認し、少なければ補充液（蒸留水）を注入します。

冷却水

リザーバ・タンクで液面を確認。液面が規定より下がっていたら、補充用LLC（ロング・ライフ・クーラント）を入れます。

ウインド・ウォッシュ液

タンクを外から見て液量を確認し、不足していたら注ぎ足します。

● ベルトを調べる

オルタネータ（発電機）や冷却ファンのベルト、エアコンやパワーステアリングのベルトなど、エンジンルームにはいろいろなベルトがあります。ベルトに手が届かない車の場合には、整備工場などに点検を依頼しましょう。

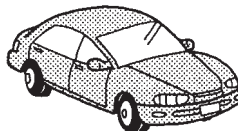

ベルトの傷みや緩みをチェック。ひび割れや傷があるなら、早めの交換が必要です。

● ホースを調べる

エンジンルームには、いろいろなゴムホースが使われています。冷却水が循環するラジエータのホースは、常に高温にさらされているので、劣化には十分注意したいものです。

つまんでみて弾力がなかったり、固かったり、また極端に柔らかいといったときは、整備工場などで交換してください。

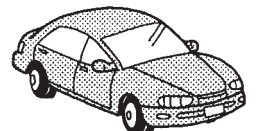



奥尻町国保病院 からのお知らせコーナー information



9月以降の外来診療体制

より変更となる場合がありますが、変更となった場合は防災行政無線放送や奥尻町ホームページでお知らせしますので、お間違えのないようご注意ください。

病院では、平成19年9月以降の基本的な外来診療体制を次のとおり予定しています。

なお、この体制は、医師やその他の都合等に

科目		診療時間	月曜日	火曜日	水曜日	木曜日	金曜日
午前	一般診療第1	8:30~11:00	泉里先生	自衛隊医官 今村先生 (不在時柴田先生)	柴田先生	自衛隊医官 今村先生 (不在時泉里先生)	泉里先生
午後	一般診療第1	13:30~14:30	柴田先生	自衛隊医官 今村先生 (不在時休診)	一般及び産婦人科 泉里先生	自衛隊医官 今村先生 (不在時休診)	柴田先生
特	老 回 診	毎週火曜日			(第1、3週) 柴田先生 (第2、4週) 泉里先生		
訪 問 診 療		第2火曜日			午前泉里 午後柴田		
		第4火曜日			午前泉里 午後柴田		
青 苗 診 療 所		13:30~14:30		泉里先生		柴田先生	
歯 科 診 療	予約診療		渡邊先生	渡邊先生	渡邊先生	渡邊先生	渡邊先生

9月の専門医の出張診療日

病院では、患者さんのために次のとおり専門医の出張診療を予定していますので、症状のある方はぜひ一度受診ください。

なお、出張診療日程についてはあくまでも予定日で、専門医や交通機関等の都合により変更となる場合がありますが、変更となった場合は防災行政無線放送や奥尻町ホームページでお知らせしますので、お間違えのないようご注意ください。

矯正歯科診療

▶9月7日(金) 午後1時~予約必要

耳鼻咽喉科診療

▶9月20日(木) 受付 午後1時30分~2時30分

▶9月21日(金) 受付 午前8時30分~2時30分

消化器内科診療

▶9月21日(金) 受付 午後1時30分~2時30分

眼科診療

▶9月28日(金) 受付 午後1時30分~2時30分
(予約は必要なし)

10/13 江差町で肝がん検診

2年間中断していました江差町「はまなす会」主催の「肝がん検診」が、今年度から次のとおり再開されますので、希望者は受診してください。

●日時 平成19年10月13日(土) 午前9時~12時

●場所 江差町保険センター

(檜山郡江差町字中歌町193-1)

●対象 ①B型肝炎ウイルスを持っている方

(HBVキャリア)

②C型肝炎ウイルスを持っている方

(HCVキャリア)

③肝臓病のある方

④過去に肝臓病になったことがある方

⑤輸血や血液製剤を使用したことがある方

⑥肝臓病の家族がいたことがある方

●費用 対象者6,000円

●内容 問診、採血、腹部エコー、肝臓専門医による療養相談

※予約が必要で、先着30名になり次第締め切りとなります
※受診希望者は、9月末日までのなるべく早めに、保健福祉センター・保健師(☎2-3381)へお申込みください

特別養護老人ホーム
「おくしり荘」から



◆ 青苗小学校のボランティア来荘

6月21日に、青苗小学校1～2年生が来荘し、誕生会の余興で踊りを披露してくれました。児童たちの元気な踊りに、利用者のみなさんは笑顔で拍手を送っていました。



◆ 中・高校生ワークキャンプ

今年も中学生と高校生を対象としたワークキャンプを、8月1日と2日の2日間にわたって行いました。生徒たちは、利用者とのふれあいや清掃等のボランティア体験を行うなど、積極的に活動していました。

◆ 寄付・寄贈

長谷川 博様、吉野寿司様、
青苗マリンクラブ様、佐野 幸市様、
小浜 峰人様、工藤 時江様
ご厚志ありがとうございました。

特別養護老人ホームおくしり荘
☎ 3-2600

相談窓口開設

お気軽にご相談を!!

社会福祉協議会では、「心配ごと」や「困りごと」、「苦情」などについての相談窓口を開設しています。各関係機関と密接な連絡をとりながら、適切な助言や紹介、情報の提供など相談員が対応しますので、お気軽にご相談ください。

とき 毎週水曜日 午後1時～4時
ところ 社会福祉協議会 相談室
☎ 2-3591・FAX 2-3927

お元気ですか社協です

みなさんのご協力を
よろしく
お願いします

赤い羽根
共同募金

10月1日▶12月31日

今年も10月1日(月)から12月31日(月)まで、全国一斉に「赤い羽根共同募金運動」が始まります。

みなさんで支え合い、助け合って暮らしやすい、思いやりのある社会を育てていくことを、この運動の役割として実施されています。

今年もみなさんのご協力をよろしくお願いします。

なお、昨年度の募金額1,135,885円は、次のとおり各福祉活動に使われています。

平成18年度の募金の配分内訳

■ 全道の福祉活動	171,000円
■ 檜山の福祉活動	29,100円
■ 奥尻町の福祉活動	890,000円
・ 老人福祉	170,000円
・ 障がい者、児童福祉	80,000円
・ ボランティア、ふれあい広場活動	300,000円
・ 高齢者等支援活動	220,000円
・ 児童、青少年活動	120,000円
● 奥尻町共同募金分会経費	29,185円
● 檜山共同募金支部会経費	26,600円

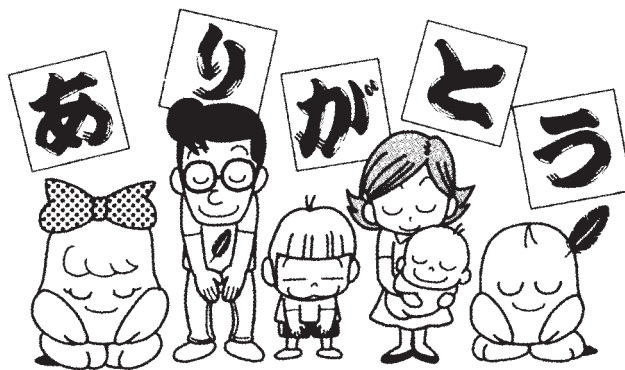

9.30 「おくしりふれあい広場」開催

今年も次のとおり「'07おくしりふれあい広場」が開催されます。

澄み切った秋空のもとでみなさんで参加し、ふれ合い、思いっきり楽しい一日を過ごしてみたいかでしょうか。

なお、詳しい内容については、各家庭に配布のチラシをご覧の上、早めにお申込みください。

とき 平成19年9月30日(日) 午前10時～
ところ 奥尻町海洋研修センター裏駐車場
入場 ふれあいでも生まれる正しい理解



★ 函館社会保険事務所からのお知らせ ★

みなさんの大切な年金に関してご不安を与え、心からお詫びいたします。
あなたの年金記録をもう一度チェックさせてください。

次の日程で行いますので、この機会にお気軽に相談してください。また、電話、インターネットでも相談を受け付けております。持参するものは、年金証書（受給されている方）・年金手帳（受給されていない方）・委任状（本人以外の方）・印鑑が必要です。

臨時年金相談窓口のお知らせ

開設日

平成19年9月19日(水)

開設時間

午前10時から午後4時まで

開設場所

海洋研修センター 1階会議室

お問い合わせには真摯に対応します。
気になる方、心当たりのある方は、お問い合わせください。

▶ まずは、お気軽に電話してください

○専用のフリーダイヤル「ねんきんあんしんダイヤル」を開設しております。
☎0120-657830 (24時間、土日も対応)

○全国統一「ねんきんダイヤル」で受け付けています。

☎0570-05-1165

▶ インターネットでも受け付けています

○まだ年金を受給されていない方は、あらかじめユーザーID・パスワードを取得いただければ、いつでも年金加入記録をご覧いただけます。

社会保険庁のホームページ <http://www.sia.go.jp/>

お問合せ先：函館社会保険事務所 ☎0138-56-1161

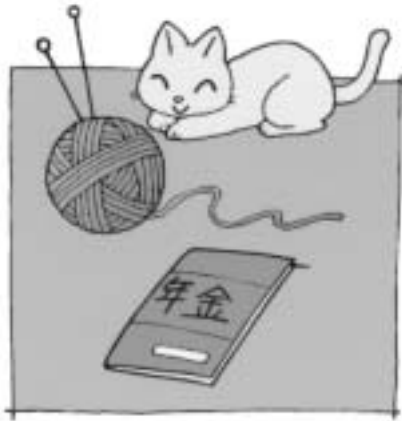

町の人口・世帯

住民基本台帳 7月末現在

♂ 1,786 人 (−4)

♀ 1,751 人 (±0)

計 3,537 人 (−4)

1,669世帯 (±0)

()は前月末比較増減

おなまえ

晴山 秀美	年 齢	住 所
國枝 幸子	満78歳	字米岡
齊藤 順一	満73歳	字奥尻
	満72歳	字奥尻

(平成19年7月11日から8月10日まで・敬称略)



ご冥福を
お祈りします

夫の名

佐々木 隼人	妻の名	住 所
青木 陽一	高田 香澄	字球浦
	佐藤 怜子	字奥尻



ご結婚

おなまえ

中嶋 俊介	保 護 者	住 所
高儀 夏唯	光 輝	字奥尻
小笠原 京哉	巨 太	字宮津
相馬 勇歩	洋 平	字奥尻
		字宮津



お誕生

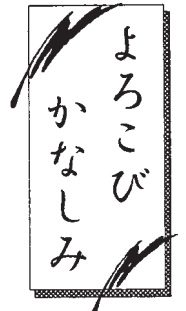

相談

子ども人権110番

法務省人権擁護局と全国人権擁護委員連合会では、9月17日(月)から23日(日)までを「子どもの人権110番強化週間」と定め、いじめや虐待など、子どもの人権問題に関する電話相談を次のとおり行います。相談は無料で、秘密は守られますので、悩みごとがある場合はご相談ください。

【電話番号】

0120-0071110 (フリーダイヤル)



【受付時間】

▼9月17日(月)～21日(金) 午前8時30分～午後7時
▼9月22日(土)～23日(日) 午前10時～午後5時

募集

看護師になるために

道立衛生学院通信制看護学科では、看護師になるための看護学科の学生を次のとおり

募集しています。

この通信制看護学科は、入学資格が「准看護師免許取得後、准看護師として10年以上の就業経験を有する方」と、学習システムが「衛生学院の通信授業と放送大学の放送授業を併用した学習」が特色で、2年間の通信教育過程を卒業した後は、看護師国家試験の受験資格を得ることができるものです。

【学科】通信制看護学科(看護師2年過程通信制)

人員 250名

資格 准看護師免許取得後、准看護師として10年以上の就業経験を有する方

出願 平成19年10月18日(木)～11月2日(金)(消印有効)

合格 平成19年12月5日(水)

募集要項の請求先、その他詳しくは、次へお問合わせください。

北海道立衛生学院総務課総務係
☎011-611-0292
☎011-611-0291
☎011-611-6465

編集後記

▼先月25日には、奥尻三大祭の最後を飾って「なべつる祭」が一日で開催されました。一日中目白押しプログラムでにぎわいをみせましたが、みなさんは心置きなく楽しむことができましたか? 三大祭や各地域の祭典など「お祭りモード」が終了したことで、「奥尻の短い夏が終わった」と感じているのは私だけでしょうか▼トンボが飛び交う9月、猛暑で寝苦しい日や急に肌寒い日があり、まだ夏なのかもう秋なのか判断しづらいこともあります。秋は俗に「スポーツの秋」「実りの秋」「食欲の秋」「読書の秋」「芸術の秋」「失恋の秋」...様々な形容されますが、奥尻町では「ソイが釣れる秋」とか「キノコが採れる秋」などと言われます。海山で楽しむのは大いに結構ですが、事故にはくれぐれもご注意ください▼また、秋は「台風シーズン」でもあります。近年、地球温暖化の影響なのか、台風や異常気象などの自然災害が世界的に多く起こっています。災害はいつ、どこで、どのくらいの規模で起こるかわかりませんので、日頃から心の準備や備えを万全に。

(総務課情報サービス係)



労災保険のご相談を

財団法人労災保険情報センター(略称「RIC」)では、厚生労働省の委託を受けて、労災医療や労災補償等の労災保険制度全般の相談を受けています。相談は無料で、秘密は厳守しますので、お気軽にご相談ください。

財団法人労災保険情報センター北海道事務所
〒060-0807
札幌市北区北7条西1丁目2-6
NSS・ニューステージ札幌12階
☎011-746-6423
FAX 011-746-6428
フリーダイヤル:0120-120-208
相談用Eメール:z01-hokkaido@rousai-ric.or.jp

9月は

固定資産税 第3期
国民健康保険税 第4期

を納める月です

- ◎忘れずに納期(月末)までに納めましょう
◎納税には便利な口座振替のご利用を

平成19年



わが町のカレンダー

日 SUN	月 MON	火 TUE	水 WED	木 THU	金 FRI	土 SAT
8/26 ※町内行事の日程はあくまでも予定で、都合により変更となる場合もありますので、詳しいことについては、各問い合わせ先でご確認ください。	8/27	8/28	8/29 	8/30 	8/31	1 友引 防災の日 関東大震災記念日 役場閉庁日、各学校休業日 ① 歩いてみる会 (9:30~復興) ② 2007ライト&フィッシング in奥尻(秋季大会) (~12月31日)
2 先負 宝くじの日 ① 野菜直売会 (13:00~役駐)	3 青(北) 仏滅 救急医療週間(~9日)	4 黄(北) 青(南) 大安 くしの日 ① 予防接種 (13:00~母子) 	5 赤(南) 黄(南) 赤口 石炭の日 ① 奥尻町防災・国民保護訓練 (10:30~奥尻地区) ② 1歳6ヵ月児・3歳児健診 (12:30~母子)	6 青(北) 先勝 墨の日 ① 北海道巡回小劇場 劇団「たんぽぽ」公演 (10:30~奥小体) (12:45~支所) ② 野菜直売会 (13:00~JA)	7 青(南) 友引 CMソングの日 ① 矯正歯科診療 (13:00~病院)	8 先負 白露 国際識字デー 平和条約調印記念日 役場閉庁日 各学校休業日 ① 敬老のつどい (11:00~町民)
9 仏滅 重陽、救急の日 ① 青苗幼稚園運動会 (9:00~青中グ) ② 野菜直売会 (13:00~役駐)	10 青(北) 大安 下水道の日 野外広告の日 ① 神威脇温泉保養所定休日	11 黄(北) 青(南) 友引 警察相談の日 公衆電話記念日 ① 巡回法律相談 (10:00~海セ)	12 赤(北) 黄(南) 先負 宇宙の日、水路記念日 ① 自動車運転免許更新時講習 (9:30~海セ) ② 本の読み聞かせ (14:00~海セ)	13 青(北) 仏滅 世界の法の日 ① 第3回奥尻町議会定例会 (10:00~議場) ② 野菜直売会 (13:00~JA)	14 青(南) 大安 	15 赤口 老人の日 シルバーシート記念日 役場閉庁日 各学校休業日 ① 奥尻幼稚園運動会 (9:00~奥小グ) 老人週間(~21日)
16 先勝 ① 東風泊保育所運動会 (9:00~宮小グ) ② 野菜直売会 (13:00~役駐)	17 青(北) 友引 敬老の日 	18 黄(北) 青(南) 先負 ① 胃・肺・大腸がん検診 (6:00~支所)	19 赤(南) 黄(南) 仏滅 ① (6:00~海セ) 	20 青(北) 大安 空の日、彼岸入り (6:00~海セ) ① 耳鼻咽喉科診療 (13:30~病院) ② 野菜直売会 (13:00~JA) 動物愛護週間(~26日)	21 青(南) 赤口 社日 国際平和デー (8:30~病院) ① 消化器内科診療 (13:30~病院) 秋の交通安全週間(~30日)	22 先勝 役場閉庁日 各学校休業日
23 ① 第29回教育長杯少年野球大会 (10:00~青小グ) 友引 ② 野菜直売会 (13:00~役駐)	24 青(北) 先負 振替休日	25 黄(北) 青(南) 仏滅 十五夜 ① 神威脇温泉保養所定休日	26 赤(北) 黄(南) 大安 彼岸明け ① 本の読み聞かせ (14:00~海セ)	27 青(北) 赤口 世界観光の日 ① 2歳児相談 (10:00~支所) ② 野菜直売会 (13:00~JA)	28 青(南) 先勝 ① 乳児健診 (9:30~支所) (13:00~母子) ② 眼科診療 (13:30~病院)	29 友引 クリーニングの日 役場閉庁日 各学校休業日
30 ① '07おくしりふれあい広場 (10:00~海セ裏) 友引 ② 青苗中学校文化祭 (8:30~青中) ③ 野菜直売会 (13:00~役駐)	結核予防週間(~30日)					

- お問い合わせ先略称 ① 住民課 ② 産業建設課 ③ 総務課 ④ 教育委員会 ⑤ 国保病院 ⑥ 奥尻駐在所 ⑦ 議会事務局
 ⑧ 社会福祉協議会
 会場・場所略称 (復興)復興の森 (役駐)役場駐車場 (母子)母子健康センター (奥小体)奥尻小学校体育館 (支所)役場青苗支所 (JA)JA新函館奥尻事業所 (病院)国保病院 (町民)町民センター (青中グ)青苗中学校グラウンド (海セ)海洋研修センター (議場)議会議場 (奥小グ)奥尻小学校グラウンド (宮小グ)宮津小学校グラウンド (青小グ)青苗小学校グラウンド (海セ裏)海洋研修センター裏駐車場
 ごみ収集の略称 ① 燃やせるごみ ② 燃やせないごみ ③ 資源ごみ (北)北部…野名前~赤石地区 (南)南部…松江~神威脇地区

今月の月間 ・がん征圧月間 ・知的障がい福祉月間 ・緑の募金(~10月31日) ・自動車点検整備推進運動(~10月31日) ・その他

発行・奥尻町 〒043-1498 北海道奥尻郡奥尻町字奥尻806番地 ☎01397-2-3111(代) FAX01397-2-3445(代)
 編集・総務課情報サービス係 ☎01397-2-3402(直通)
 奥尻町ホームページアドレス <http://www.town.okushiri.lg.jp> Eメールアドレス info@town.okushiri.lg.jp
 【このまま見やすいところへ貼ってご活用ください】